

Deckeneinbaulautsprecher für 100-V-Verstärker. Dual-Kalotten-Breitbandlautsprecher.

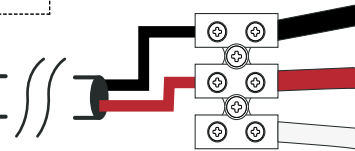
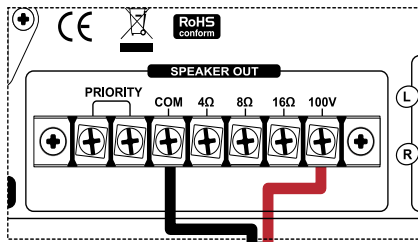
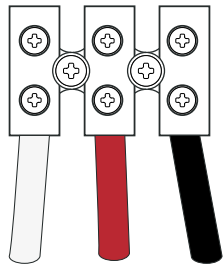

Leistungsausgänge	3 / 6 W
Spannung	100 V
Komponenten	5"
Empfindlichkeit (1W/1m)	93 dB, +/-3dB
Frequenzgang	100-15 000 Hz
Material	Metallisches Gitter und Kunststoffgehäuse
Handling	2-Saiten-Griff
Steckverbinder	steckverbinder mit 3 Kontakten
Durchmesser des Bohrlochs	145mm
Abmessungen	160 (Ø) x 54 (H) mm
Gewicht	500 g

Verkabelung

Blanc : 3 Watts (3,3K Ω)
Rouge : 6 Watts (1,7K Ω)
Noir : Commun (masse)



Gefährliche Spannung
Die Lautsprecher müssen zuletzt an den Verstärker angeschlossen werden.
Schalten Sie den Verstärker ein, wenn die Installation abgeschlossen ist und sorgfältig überprüft wurde.

CAUTION  

CAUTION 

Vorsicht!
Die Summe aller angeschlossenen Lautsprecher darf die maximale Leistung Ihres Verstärkers nicht überschreiten.

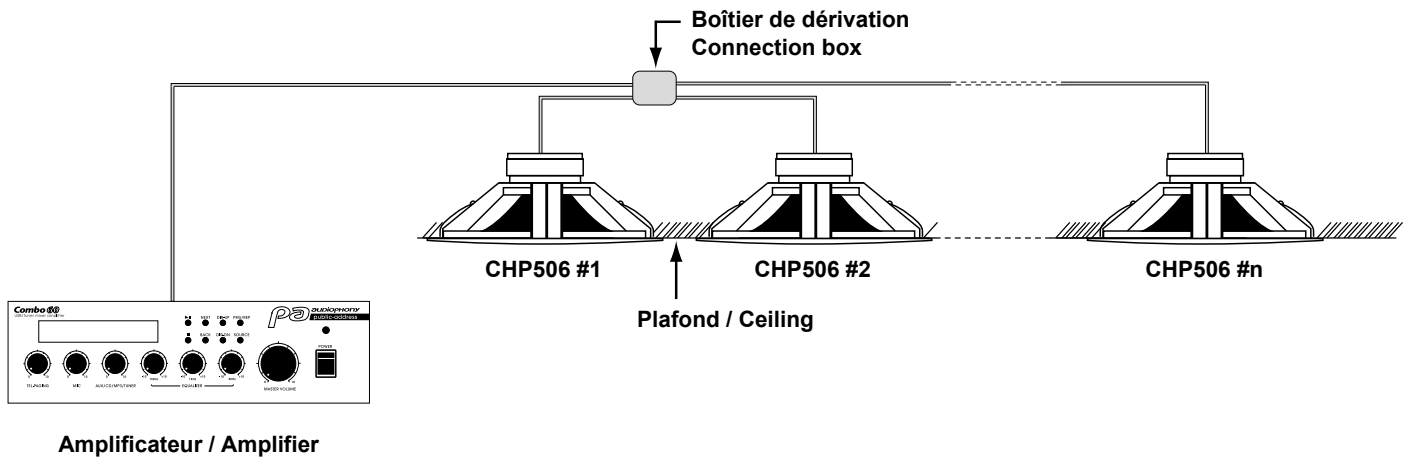

Abmessungen

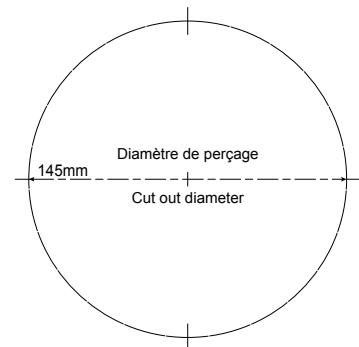
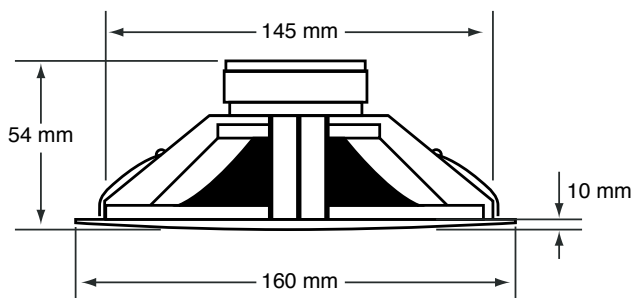

Da AUDIOPHONY® seine Produkte mit äußerster Sorgfalt herstellt, um sicherzustellen, dass Sie nur die bestmögliche Qualität erhalten, können unsere Produkte ohne vorherige Ankündigung geändert werden. Aus diesem Grund können die technischen Daten und die physische Konfiguration der Produkte von den Abbildungen abweichen.

Sichern Sie sich die neuesten Nachrichten und Updates zu den AUDIOPHONY®-Produkten auf www.audiophony-pa.com
AUDIOPHONY® ist eine Marke von HITMUSIC S.A.S - 595 Rue de la pièce Grande - 46230 FONTANES - FRANCE